

RU РУКОВОДСТВО ПО ЭКСПЛУАТАЦИИ

*ИНДУКЦИОННАЯ
ВАРОЧНАЯ ПАНЕЛЬ
DPI7768*

De Dietrich 

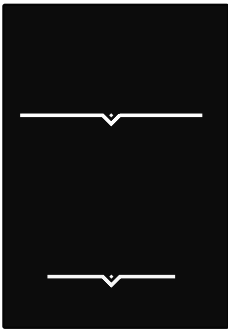

a

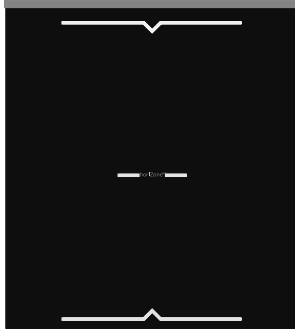

Horizone Play
b



Horizone^{tech}
c

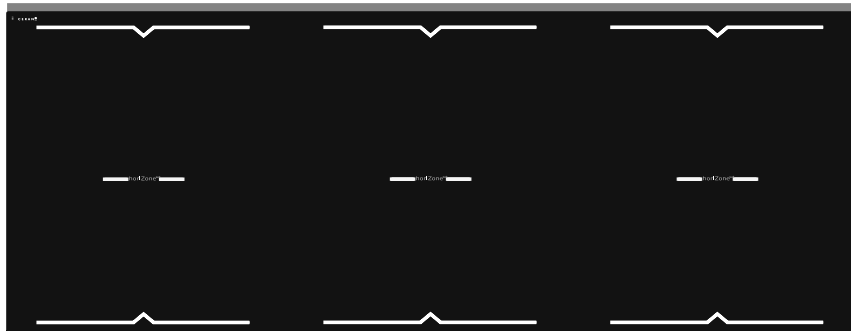

Horizone Play
d

• 0

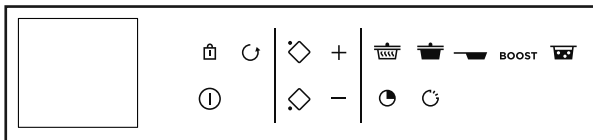

a

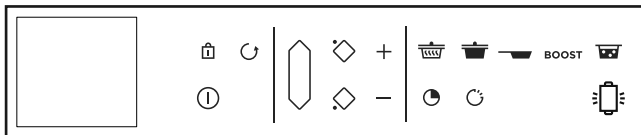

—Horizone Play—

b



—Horizone™™—

c

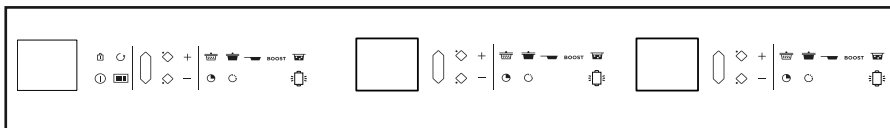

—Horizone Play—

d

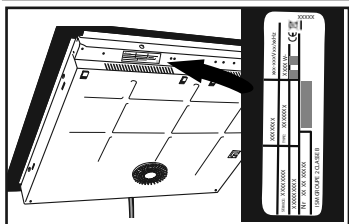

1.1

1.1.1

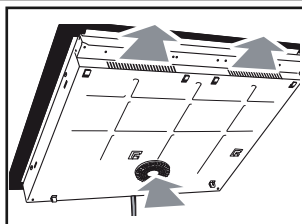

1.2

1.2.1

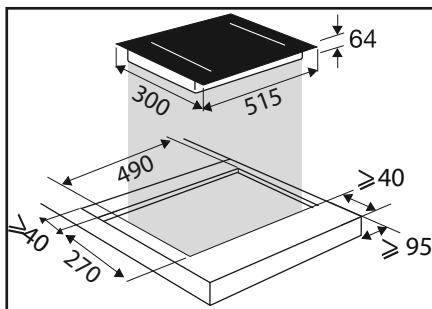

1.2.2

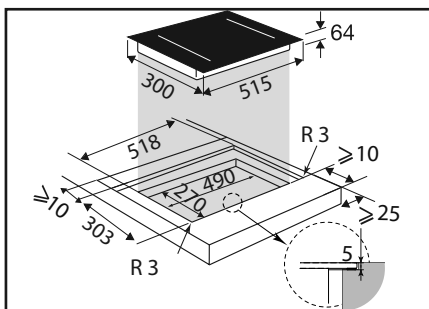

1.2.3

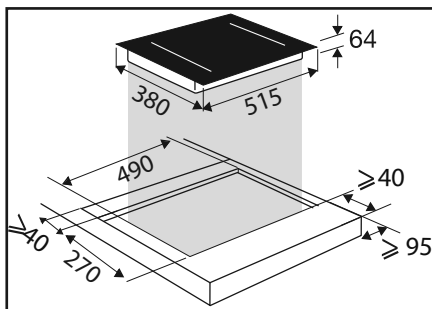

1.2.4

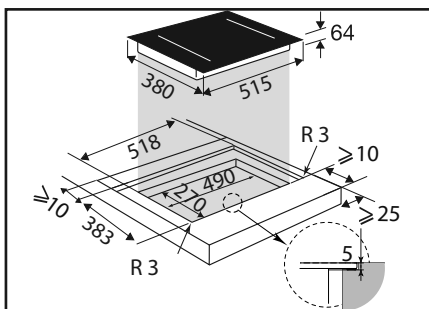

1.2.5

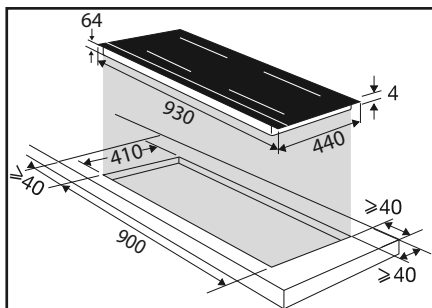

1.2.6

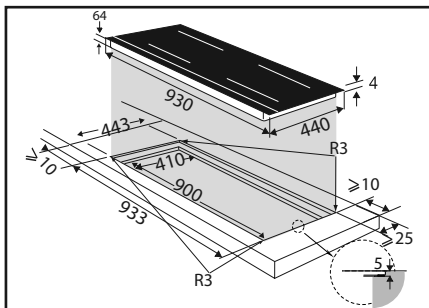

1.2.7

1

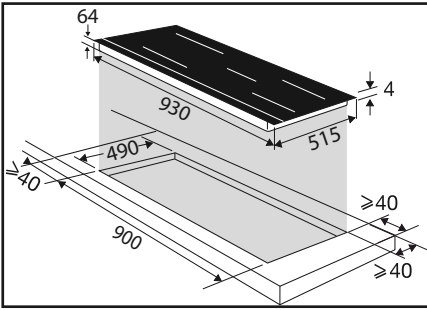

1.2.8

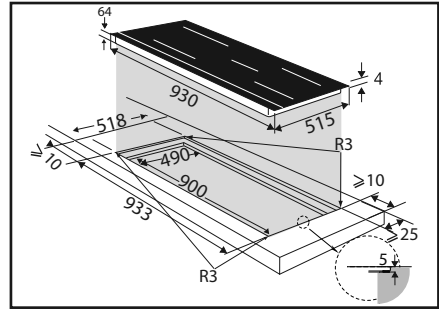

1.2.9

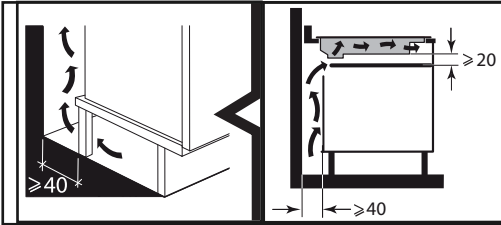

1.2.10

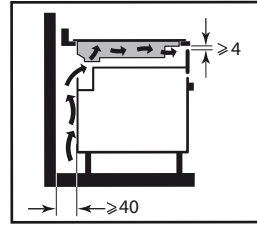

1.2.11

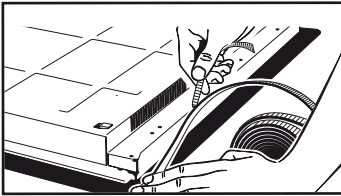

1.2.12

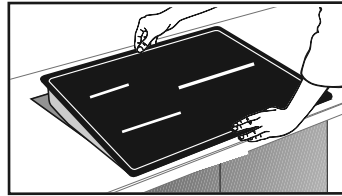

1.2.13



1.3

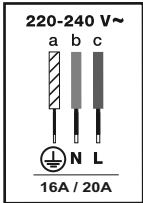

1.3.1

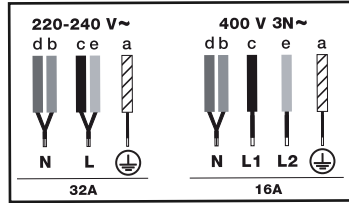

1.3.2

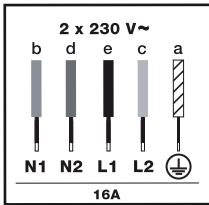

1.3.3

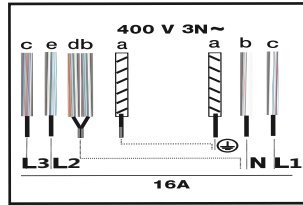

1.3.4

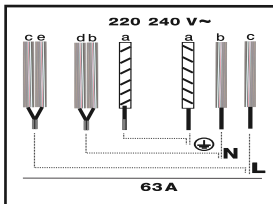

1.3.5

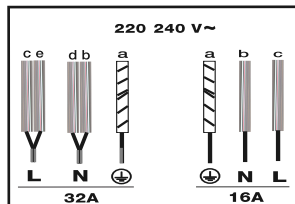

1.3.6



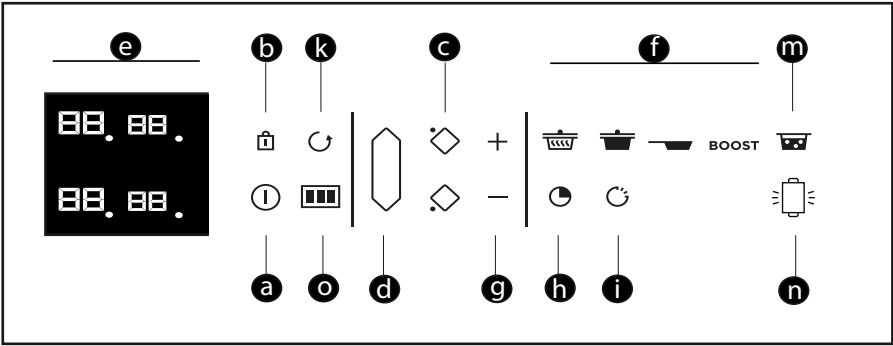

2.2

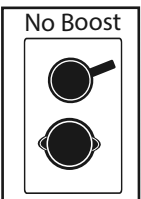

2.2.1

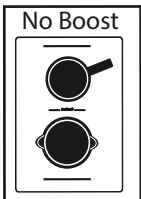

2.2.2

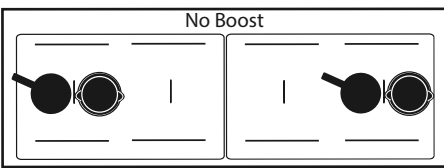

2.2.3

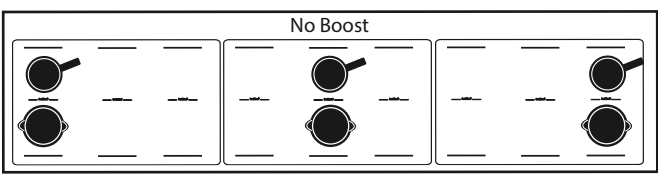

2.2.4



2.3

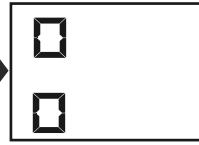
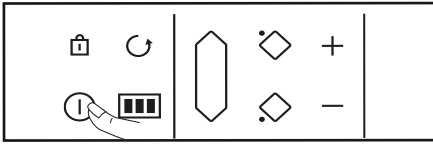

2.3.1

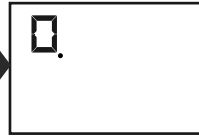
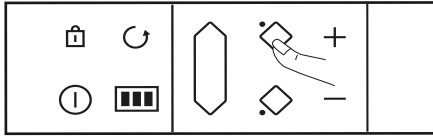

2.3.2

2.4

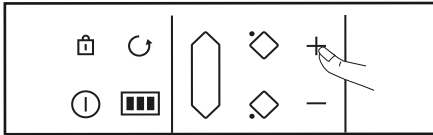

2.4.1

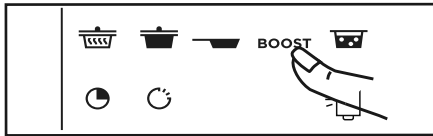

2.4.2

2.5

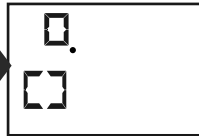
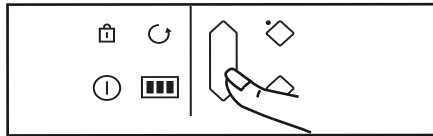

2.5.1

2.6

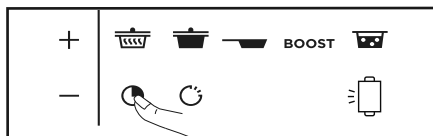

2.6.1

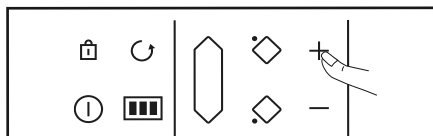

2.6.2

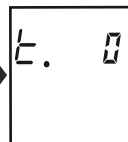
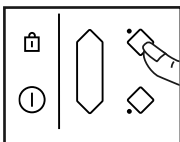

2.6.3

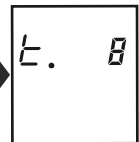
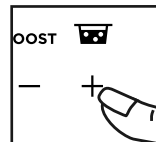

2.6.4

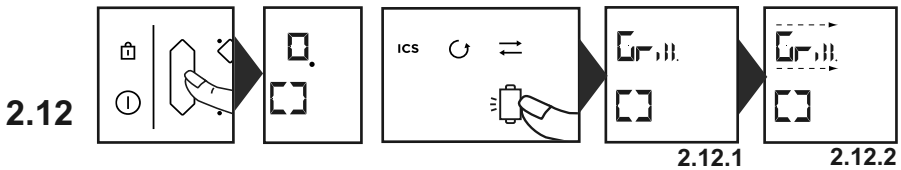
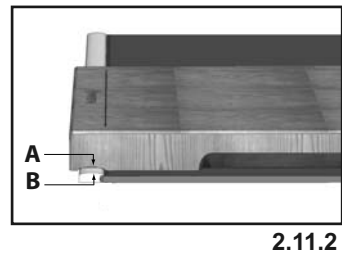
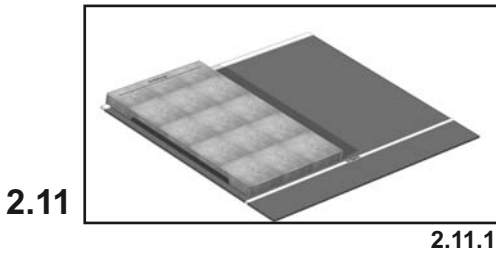
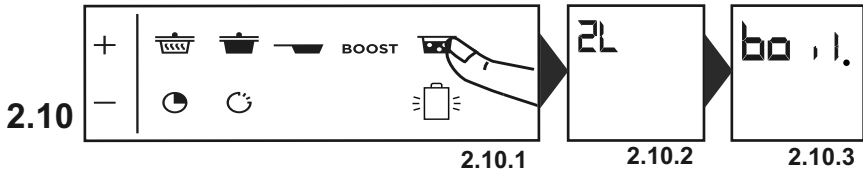
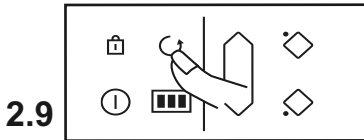
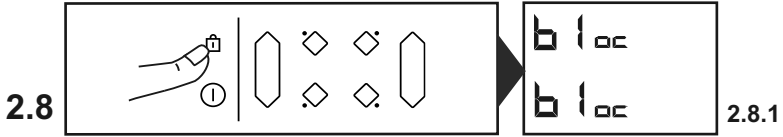



2.13

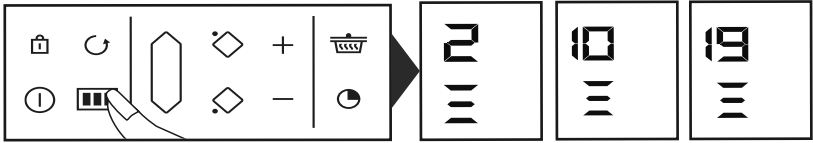

2.14

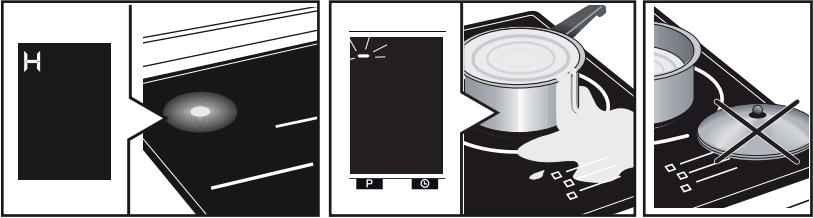

2.14.1

2.14.2

2.14.3

•3



•4

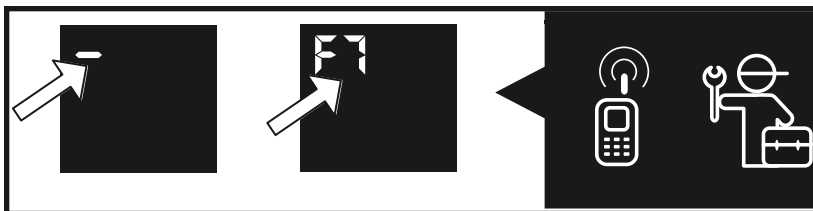

•5

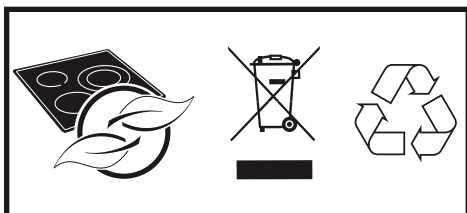

RU

УВАЖАЕМЫЙ ПОКУПАТЕЛЬ!

Использование высококлассной продукции De Dietrich подарит вам незабываемые эмоции.

Она привлекает к себе внимание с первого взгляда.

Качество дизайна подчеркивается эстетикой вне времени и тщательными деталями отделки, делающими каждый предмет элегантным и утонченным в совершенной гармонии одних с другими.

К этой панели так и хочется прикоснуться.

Для производства товаров De Dietrich используются только проверенные, высококачественные и надежные материалы.

Использование благородных материалов и применение передовых технологий гарантируют высокое качество продукции De Dietrich, которое не оставит равнодушными даже самых требовательных ценителей кулинарного искусства. Пусть использование этого нового прибора доставит вам удовольствие.

Благодарим вас за доверие.

СОДЕРЖАНИЕ

Безопасность и важные меры предосторожности	3
Установка.....	6
Распаковка.....	6
Встраивание в мебельную стенку	6
Подключение	6
Эксплуатация	7
Условные обозначения на панели управления	7
Управление мощностью	8
Выбор посуды.....	8
Выбор конфорки.....	8
Включение / выключение	9
Настройка мощности	9
Зона Horizone / Duozone	10
Настройка таймера	10
Кнопка Истекшее время (Elapsed time)	10
Блокировка панели управления	11
Режим Блокировка для очистки (Clean lock)	11
Функция Программа ICS	11
Функция Вызов из памяти (Recall)	11
Функция Переключение (Switch).....	12
Функция Кипячение (Boil)	12
Принадлежности Horizone Play.....	12
Режим Гриль / Планча (Grill / Plancha).....	13
Безопасность и рекомендации	13
Уход	15
Отклонения от нормы	16
Окружающая среда	17
Отдел по работе с потребителями	18

БЕЗОПАСНОСТЬ И ВАЖНЫЕ МЕРЫ ПРЕДОСТОРОЖНОСТИ

Это руководство также доступно для скачивания на сайте производителя. Мы просим вас ознакомиться с настоящими рекомендациями до начала установки и эксплуатации вашей панели. Эти рекомендации даны для вашей собственной безопасности и безопасности других людей. Храните эту инструкцию вместе с вашей панелью. В случае продажи или дарения панели другому лицу не забудьте передать ему также инструкцию по эксплуатации.

- С целью постоянного улучшения качества нашей продукции мы оставляем за собой право вносить в ее технические, функциональные или эстетические характеристики любые изменения, направленные на ее техническое совершенствование.
- Чтобы легко найти в будущем информацию о вашей панели, мы рекомендуем записать ее на странице «Обслуживание и работа с покупателями».

Эта панель может использоваться детьми в возрасте от 8 лет и старше, людьми с сенсорными, умственными или физическими отклонениями, а также людьми без достаточного опыта и знаний, если они были обучены правилам безопасного использования панели и понимают все риски, связанные с ее использованием.

Дети не должны играть с панелью.

Не разрешайте детям выполнять очистку и обслуживание панели без присмотра старших.

Нахождение детей младше 8 лет возле панели допускается только под постоянным наблюдением.

Панель и ее доступные части могут сильно нагреваться во время использования.

Следует соблюдать осторожность и не прикасаться к нагревательным элементам.

Во избежание нагрева металлические предметы, например ножи, вилки, ложки и крышки, не должны размещаться на поверхности панели.

Ваша панель оборудована блокировкой для обеспечения безопасности детей, которая блокирует ее использование в отключенном состоянии или во время приготовления пищи (см главу «Безопасность детей»).

БЕЗОПАСНОСТЬ И ВАЖНЫЕ МЕРЫ ПРЕДОСТОРОЖНОСТИ

Панель соответствует требованиям европейских директив и правил, которые на нее распространяются.

Чтобы панель не вызывала помех в работе кардиостимулятора, последний должен быть разработан и настроен в соответствии с надлежащими требованиями.

Свяжитесь с его производителем или вашим лечащим врачом.

Приготовление пищи с применением жира или масла на панели без присмотра может быть опасно и может привести к пожару. НИКОГДА не пытайтесь потушить пожар водой; необходимо выключить плиту и накрыть ее, например крышкой или негорючим покрывалом.

ВНИМАНИЕ: следите за процессом приготовления пищи. В случае непродолжительного процесса приготовления контролируйте его непрерывно.

Опасность пожара: не оставляйте предметы на конфорках. Если поверхность панели растрескалась, отключите ее от электропитания во избежание поражения электрическим током.

Не пользуйтесь панелью до замены стеклянной столешницы. Избегайте соударения с посудой: стекло-керамическая поверхность обладает высокой прочностью, однако не является небьющейся.

Не кладите горячие крышки плашмя на плиту. Эффект «присоски» может привести к повреждению керамической поверхности. Избегайте взаимного трения между панелью и посудой, так как это может привести к повреждению декора на стекло-керамической поверхности.

БЕЗОПАСНОСТЬ И ВАЖНЫЕ МЕРЫ ПРЕДОСТОРОЖНОСТИ

Никогда не используйте алюминиевую фольгу для приготовления пищи на этой панели. Никогда не ставьте на плиту продукты, обернутые алюминиевой фольгой, или в алюминиевом лотке. Алюминий может расплавиться и нанести непоправимый ущерб вашей панели.

Не храните в шкафчике под панелью чистящие средства или легковоспламеняющиеся продукты.

Если повредился кабель электропитания, то во избежание опасных ситуаций его замену должен выполнять технический персонал производителя, персонал Службы послепродажного обслуживания или лицо с соответствующей квалификацией.

Убедитесь, что кабель питания электрического устройства, подключенного возле панели, не касается зоны для приготовления пищи.

Никогда не используйте пароочиститель для чистки панели. Данный прибор не предназначен для включения при помощи внешнего таймера или отдельной системы дистанционного управления.

ПРЕДУПРЕЖДЕНИЕ: Для защиты панели используйте только встроенные производителем защитные устройства или защитные устройства, разработанные ее производителем или рекомендованные производителем в инструкции по эксплуатации как пригодные для данной панели. Использование несоответствующих защитных устройств может привести к выходу панели из строя.

• 1 УСТАНОВКА



1.1 РАСПАКОВКА

Извлеките все защитные приспособления для транспортировки. Ознакомьтесь с характеристиками панели, указанными на заводской табличке, и учитывайте их (1.1.1). В полях ниже отметьте эксплуатационные данные и данные о типе стандарта, указанные на табличке. Они пригодятся вам в будущем.

Service:

Type:

1.2 ВСТРАИВАНИЕ В МЕБЕЛЬНУЮ СТЕНКУ

Убедитесь, что воздухозаборные и вытяжные отверстия не заблокированы (1.2.1). Учитывайте размеры шкафа (в миллиметрах), в который будет встроена панель.

- Установка на рабочей поверхности
См. схемы (1.2.2 / 1.2.4)

- Встраивание на одном уровне с рабочей поверхностью
См. схемы (1.2.3 / 1.2.5)

Кроме моделей 

Проверьте, чтобы воздух правильно циркулировал между передней и задней частями вашей панели.

При установке панели над ящиком (1.2.6) или над вмонтированным духовым шкафом (1.2.7) соблюдайте размеры, указанные на схематических иллюстрациях, чтобы обеспечить достаточную вытяжку воздуха спереди. Наклейте уплотнительную прокладку по периметру панели (1.2.8).

Вмонтируйте плиту в мебельную стенку (1.2.9).



Если духовой шкаф находится под панелью, термозащита панели может ограничить одновременное использование ее и духовки в режиме пиролиза. Ваша панель оснащена системой защиты от перегрева. Эта система, например, может быть активирована при

установке панели над недостаточно изолированным духовым шкафом. На панели управления отображается код «F7». В этом случае мы рекомендуем вам увеличить вентиляцию панели путем вырезания отверстия на боковой стороне кухонной мебели (8 см x 5 см).

1.3 ПОДКЛЮЧЕНИЕ К СЕТИ ЭЛЕКТРИЧЕСКОГО ПИТАНИЯ

Эту плиту следует подключить к сети через однополюсный автоматический выключатель, соответствующий действующим правилам подключения электроприборов.

Выключатель должен быть стационарно установлен в системе электропитания. Определите тип кабеля вашей панели по количеству жил и цвету:

Пятижильный кабель (1.3.1 и 1.3.2):

- a) зеленый/желтый, b) синий, c) коричневый, d) черный, e) серый.

После подачи напряжения на плиту или после длительного отключения электроэнергии, на панели управления появляется соответствующая световая индикация. Приблизительно через 30 секунд или после нажатия на кнопку эта информация исчезнет, и панель будет готова к использованию (это нормальная индикация и она зарезервирована на случай, если это необходимо вашей Службе послепродажного обслуживания). В любом случае, пользователь панели не должен принимать ее во внимание.

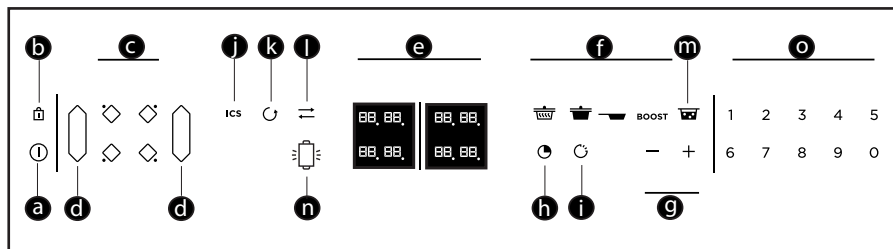

Условные обозначения на панели управления

- a** = Включение / выключение
- b** = Блокировка / Блокировка для очистки (Clean Lock)
- c** = Выбор варочной зоны
- d** = Зона DuoZone или Horizone
- e** = Дисплей
- f** = Предварительный выбор
- g** = Настройка мощности / времени
- h** = Таймер
- i** = Функция Истекшее время (Elapsed time)
- j** = Функция Программа ICS
- k** = Функция Вызов из памяти (Recall)
- l** = Функция Переключение (Switch)
- m** = Функция Кипячение (Boil)
- n** = Режим Гриль (Grill)
- o** = Цифровая панель для выбора мощности / времени

• 2 ЭКСПЛУАТАЦИЯ



2.1 УПРАВЛЕНИЕ МОЩНОСТЬЮ

— Power Management —

Только  ль

Общая мощность вашей панели должна соответствовать мощности вашей электросети. По умолчанию мощность вашей панели отрегулирована на самый высокий уровень.

Для увеличения или уменьшения уровня мощности :

- При первом включении (через 30 секунд) нажмите на любую кнопку, отобразится максимальный уровень мощности (2.1.1).

Для уменьшения мощности удерживайте кнопку - (2.1.2) до получения желаемой мощности.

Для подтверждения выбора выполните краткое одновременное нажатие на кнопку **BOOST** и  (2.1.3).

- В любое другое время, если ваша панель в спящем режиме (с наличием остаточного нагрева или без него), выполните одновременное долгое нажатие на кнопку **BOOST** и  для изменения мощности.

Доступные уровни мощности:

Мощность панели, кВт	Предохранители/ Выключатель (А)
7,4	32
4,6	20
3,6	13
3	13

 Убедитесь в том, что выбранная мощность соответствует предохранителям распределительного щита.

Выбранный уровень общей мощности будет влиять на распределение мощности между конфорками.

2.2 ВЫБОР ПОСУДЫ

Большая часть посуды совместима с индукцией. Только стекло, глина, алюминий без специальной основы, медь и некоторые немагнитные нержавеющие стали несовместимы с индукцией.

 Мы предлагаем вам выбрать посуду с толстым и плоским дном. Это обеспечивает оптимальное однородное распределение тепла. Никогда не нагревайте пустую посуду без присмотра.

 Старайтесь не ставить посуду на панель управления.

2.3 ВЫБОР КОНФОРКИ

В вашем распоряжении несколько конфорок, на которые вы можете ставить посуду. В зависимости от размера посуды выберите ту, которая вам подходит. Если дно посуды слишком маленькое, индикатор мощности начнет мигать, и конфорка не будет работать, даже если материал, из которого сделана посуда, подходит для приготовления пищи на индукционной панели. Следите за тем, чтобы не использовать посуду с диаметром дна меньше диаметра конфорки (см.таблицу).

Диаметр конфорки	Макс. мощность конфорки (ватт)	Диаметр дна посуды
16 см	2400	10 - 18 см
18 см	2800	11 - 22 см
23 см	3700	12 - 24 см
28 см	3700	15 - 32 см
Зона Horizone	3700	18 см, овальная, для приготовления рыбы
Зона Duozone	3700	
1/2 зоны	2800	11 - 22 см

• 2 ЭКСПЛУАТАЦИЯ



Только  модель
Доступные уровни мощности:

Мощность панели, кВт	Конфорка 16 см	Конфорка 18 см	Конфорка 23 см
7,4	2000 W	2800 W	3100 W
4,6	2000 W	2550 W	2800 W
3,6	2000 W	2400 W	2600 W
3	2000 W	2100 W	2200 W

 Во время одновременного использования нескольких конфорок панель управляет распределением мощности, чтобы не превысить значение своей общей мощности.

Если вы используете максимальную мощность (Boost) одновременно на нескольких конфорках, старайтесь наилучшим способом расставить вашу посуду и избегайте конфигураций (2.3.1 - 2.3.2 - 2.3.3 - 2.3.4 - 2.3.5).

2.4 ВКЛЮЧЕНИЕ - ВЫКЛЮЧЕНИЕ

Нажмите на кнопку Включение / Выключение



 . На каждой конфорке в течение 8 секунд мигает «0» (2.4.1). Если посуда не обнаружена, выберите вашу конфорку (2.4.2). Если посуда обнаружена, мигает «0» с точкой. Вы также можете настроить желаемую мощность. Если мощность не будет выбрана, варочная зона выключится автоматически.

Отключение зоны / панели

Выполните длительное нажатие на кнопку зоны  , появится долгий звуковой сигнал , и дисплей погаснет или появится символ “Н” (остаточный нагрев).

Для полного отключения панели нажмите на кнопку Включение / Выключение.

2.5 НАСТРОЙКА МОЩНОСТИ

Нажмите на кнопку + или -  (2.5.1) или используйте цифровую панель  для настройки вашего уровня мощности от 1 до 19 или от 1 до 14 (модель ). В этом случае вы можете непосредственно ввести числа, соответствующие желаемой мощности (2.5.2). Нажатие на клавишу «0» отменит работу конфорки.

При включении вы должны сразу перейти к максимальной мощности (кроме boost), нажимая на кнопки «←» зоны.

Предварительный выбор мощности:

В вашем распоряжении четыре кнопки  для прямого доступа к предварительно установленным уровням мощности:

 = мощность 2 - подогрев

 = мощность 10 - приготовление «на медленном огне»



 = мощность 19 - обжаривание

BOOST = максимальная мощность (2.5.3)

Данные значения мощности можно изменять, за исключением BOOST.

Поступайте следующим образом:

панель должна быть выключена.

- Выберите  или  или  долгим нажатием на кнопку.

- Настройте новую мощность, нажав на кнопку + или - .

- Через некоторое время звуковой сигнал подтвердит ваше действие.

ПРИМЕЧАНИЕ: Мощность должна находиться в таких пределах:

от 1 до 3 для 

от 4 до 11 для 

от 12 до 19 для 

• 2 ЭКСПЛУАТАЦИЯ



Для модели  предварительно установленные уровни мощности следующие:

 = мощность 2 - подогрев

 = мощность 8 - приготовление «на медленном огне»

 = мощность 14 - обжаривание

2.6 ЗОНА HORIZONE / DUOZONE

— **Horizone^{tech}** — / — **Duozone** —



Выбор свободной зоны осуществляется с помощью кнопки  (2.6.1). Настройка мощности и таймера выполняется как для обычной конфорки.

Для отключения зоны долго удерживайте кнопку , раздастся длительный звуковой сигнал, значения на дисплее погаснут или появится символ «Н».

Нажатием на кнопку конфорки впереди или сзади зоны функция отключается и настройки переносятся на выбранную конфорку.

2.7 НАСТРОЙКА ТАЙМЕРА

Каждая варочная зона имеет специальный таймер. Он может начать работать, когда соответствующая варочная зона включена.

Чтобы его запустить или изменить, нажмите на кнопку  таймера (2.7.1), затем на кнопки **+** или **-**  (2.7.2) или используйте

цифровую панель  (2.7.3).

В этом случае вы можете непосредственно ввести одну за другой соответствующие цифры для нужного времени.

Нажатие на кнопку 0 отменит работу таймера. Для облегчения программирования очень длительного времени вы можете напрямую перейти к 99 минутам, нажав сразу на кнопку **0**.

В конце приготовления на дисплее отображается 0, и звуковой сигнал предупреждает вас об окончании. Для удаления этой информации нажмите на любую кнопку управления соответствующей варочной зоны. По умолчанию информация отключается через несколько секунд.

Для отключения таймера во время приготовления нажмите одновременно на кнопки **+** и **=**, или вернитесь на 0 с помощью кнопки **=**, или введите «0» на цифровой панели.

2.8 Кнопка ИСТЕКШЕЕ ВРЕМЯ

Эта функция отображает время, истекшее с момента последнего изменения мощности на выбранной конфорке.

Для применения данной функции нажмите на кнопку . Истекшее время мигает на дисплее таймера выбранной конфорки (2.8.1). Если вы хотите, чтобы приготовление пищи завершилось через определенное время,

нажмите на кнопку , затем через 5 секунд нажмите на **+** таймера для увеличения времени приготовления, которое вы хотите получить. Отображение истекшего времени замирает на 3 секунды, а затем появляется отображение остающегося времени. Для подтверждения вашего выбора раздастся звуковой сигнал.

Данная функция существует с функцией таймера или без нее.

Замечание: если на таймере отображается время, это время невозможно изменить в течение 5 секунд после нажатия на . По истечении 5 секунд время приготовления можно изменять.

• 2 ЭКСПЛУАТАЦИЯ



2.9 БЛОКИРОВКА ПАНЕЛИ УПРАВЛЕНИЯ

Безопасность детей

В вашей панели установлена система безопасности детей, блокирующая панель управления при отключении или во время приготовления (для сохранения ваших настроек). По причинам безопасности только кнопка выключения и кнопки выбора зоны всегда активны и позволяют отключать плиту или зону нагрева.

Блокировка

Удерживайте кнопку **b** (замок) до появления символа блокировки «blos» на дисплее и подтверждения вашего действия звуковым сигналом (2.9.1).

Функционирующая заблокированная панель

На работающих варочных зонах по очереди отображается мощность и символ блокировки. При нажатии на кнопки мощности или таймера работающих зон: «blos» появляется на 2 секунды, затем исчезает.

Разблокирование

Удерживайте кнопку **b** до исчезновения символа блокировки «blos» на дисплее и подтверждения вашего действия звуковым сигналом.

Функция БЛОКИРОВКА ДЛЯ ОЧИСТКИ

Данная функция позволяет временно заблокировать плиту на время очистки. Для включения функции Блокировка для очистки:

Выполните короткое нажатие на кнопку **b** (замок). Раздается звуковой сигнал, и на дисплее мигает символ «blos».

- После заданного времени блокировка снимается автоматически. Раздается двойной звуковой сигнал, и символ «blos» гаснет. У вас имеется возможность остановить функцию Блокировка для очистки в любое время долгим нажатием на кнопку **b**.

2.10 ФУНКЦИЯ ПРОГРАММА ICS

Умная система приготовления пищи

Эта функция позволяет оптимизировать выбор конфорки в зависимости от диаметра дна используемой посуды.

Поступайте следующим образом:

Поставьте посуду на конфорку (напр. Ø28 см). Выберите мощность Boost, а в случае необходимости и продолжительность.

Нажмите на кнопку **i**. На дисплее появляется символ «ICS» (2.10.1)

- либо выбранная конфорка великолепно соответствует посуде и «ICS» исчезает, чтобы уступить место появляющимся начальным параметрам приготовления пищи;

- либо выбранная конфорка не соответствует посуде и тогда дисплей указывает на самую подходящую для этой посуды конфорку и настройки автоматически переносятся на нее (2.10.2).

ПРИМЕЧАНИЕ: Для использования этой функции панель должна быть холодной.

2.11 ФУНКЦИЯ ПОВТОРЕНИЯ

Эта функция позволяет отображать последние настройки мощности и таймера всех конфорок, отключенных менее 3 минут назад.

Для использования этой функции панель должна быть разблокирована. Нажмите на кнопку Вкл. /Выкл., затем выполните короткое нажатие на кнопку **k** (2.11) **k**.



Если панель работает, функция позволяет вызвать из памяти настройки мощности и таймера конфорки или конфорок, отключенных менее 30 секунд назад.



2.12 ФУНКЦИЯ ПЕРЕКЛЮЧЕНИЕ

Эта функция позволяет переставлять кастрюли с одной конфорки на другую с сохранением начальных настроек (мощности и времени).

Выполните короткое нажатие на кнопку , символы ==== отображаются на дисплее. Выберите конфорку, на которую вы желаете переставить вашу посуду. Настройки будут перенесены на выбранную конфорку, вы можете переставлять посуду на новую конфорку.

2.13 РЕЖИМ КИПЯЧЕНИЕ

Эта функция позволяет довести до кипения и поддерживать кипение воды, чтобы приготовить, например макароны.

Выберите вашу конфорку, выполните короткое нажатие на кнопку «Кипячение» (2.13.1) . По умолчанию предлагаемое количество воды 2 литра, но у вас есть возможность изменить его с помощью кнопок + или -  (2.13.2).

Установите нужное количество воды (от 0,5 до 6 литров).

Подтвердите, нажимая на символ «Кипячение» или подождите несколько секунд, подтверждение осуществится автоматически.

Начинается приготовление.

Когда вода закипает, раздается звуковой сигнал, символ «Кипячение» отображается на дисплее (2.13.3).

Положите в кастрюлю макароны, затем подтвердите, нажав на кнопку «Кипячение».

По умолчанию на дисплее предлагается мощность и время приготовления 8 минут.

Тем не менее, вы можете регулировать заданные значения мощности и времени приготовления.

По окончании приготовления раздается звуковой сигнал.

ПРИМЕЧАНИЕ: Важно, чтобы перед приготовлением пищи температура воды была комнатной, так как в противном случае может исказиться конечный результат.

Для этой функции не используйте чугунную посуду.

Эту функцию можно использовать также для приготовления любой пищи, для которой требуется кипящая вода.

Рекомендации в отношении экономии энергии

Процесс приготовления с хорошо подобранной крышкой экономит энергию. Если вы используете стеклянную крышку, вы можете отлично контролировать процесс приготовления.

2.14 ПРИНАДЛЕЖНОСТИ HORIZONE PLAY

— **Horizone^{Play}** модели 

Позади варочной поверхности вашей панели имеется направляющее устройство, позволяющее размещать на панели принадлежности De Dietrich линейки Horizone

^{Play} : разделочная доска, планча или решетка для гриля.

Размещение принадлежностей :

Установите выемку (A) кухонной принадлежности на направляющее устройство (B) вашего прибора (2.14.1).



Чтобы предотвратить появление царапин, не сдвигайте принадлежности линейки Horizonte play на варочные поверхности.

2.15 РЕЖИМ ГРИЛЬ/ПЛАНЧА

Эта функция позволяет использовать такие кухонные принадлежности, как решетка для гриля или планча, на свободной зоне «horizone» для обжаривания продуктов.

Должна быть выбрана зона «horizone» , затем выполните короткое нажатие на кнопку

Гриль  и «ГРИЛЬ» появляется в верхней зоне отображения (2.15.1). Когда требуемая для гриля температура достигнута, в течении 10 секунд звучит звуковой сигнал и отображается надпись «ГРИЛЬ» (2.15.2).

Для функций Гриль и Планча таймер не используется.

Функция Темпо (Tempo) используется в режиме консультации.

Нажатие на кнопки , ,  приводит к выходу из функции.

При отсутствии посуды «Гриль» мигает (как мощность, но мы не выходим из режима).

2.16 БЕЗОПАСНОСТЬ И РЕКОМЕНДАЦИИ

Остаточный нагрев

После интенсивного использования варочная зона, которой вы только что пользовались, остается горячей в течение нескольких минут.

В течение этого периода на дисплее отображается «Н» (2.16.1). Не прикасайтесь к неостывшим зонам.

Ограничитель температуры

Каждая варочная зона оснащена датчиком безопасности, который непрерывно контролирует температуру дна посуды. Если вы забыли пустую посуду на включенной конфорке, этот датчик автоматически адаптирует режим мощности панели и таким образом позволит избежать риска повреждения посуды или панели.

Защита от проливания на плиту Отключение панели может произойти в следующих 3 случаях:

- пролившаяся жидкость, которая попала на кнопки панели управления (2.16.2) ;
- влажная тряпка, которую положили на кнопки;
- металлический предмет, поставленный на кнопки панели управления (2.16.3) .

Удалите предмет или очистите и высушите кнопки панели управления, затем возобновите приготовление пищи.

В этих случаях отображается символ , сопровождаемый звуковым сигналом.

Система «Авто-стоп» (Auto-Stop)

Если вы забыли выключить ваше блюдо, ваша панель оснащена функцией защиты системой «Авто-стоп», которая автоматически отключает забытую конфорку по прошествии заданного времени (от 1 до 10 часов соответственно используемому режиму мощности).

В случае срабатывания этой системы безопасности отключение конфорки отображается на дисплее символом «AS» в окне команд, и звуковой сигнал звучит в течение примерно 2 минут. Вам достаточно нажать на любую кнопку панели управления, чтобы остановить его.

• 2 ЭКСПЛУАТАЦИЯ



 Могут звучать звуки, похожие на производимые стрелками часов.

Эти звуки раздаются, когда панель находится в рабочем режиме, и прекращают звучать или становятся тише в зависимости от конфигурации нагрева. Также могут раздаваться посвистывания в зависимости от модели и качества вашей посуды. Описанные звуки нормальны, они являются частью технологии индукции и не свидетельствуют о неисправности.

 Мы не рекомендуем защитное устройство для панели.



Для очистки легких загрязнений используйте губку. Хорошо смочите теплой водой очищаемую поверхность, затем насухо вытрите.

При накоплении запекшихся загрязнений, расплескавшихся сладких напитков, расплавленного пластика используйте для чистки губку и/или специальный скребок для стекла. Хорошо смочите теплой водой очищаемую поверхность, с помощью специального скребка для стекла очистите большие накопления загрязнений, протрите губкой для очистки, затем вытрите насухо.

Для очистки разводов и накипи смочите загрязнение теплым спиртовым уксусом, через некоторое время вытрите насухо мягкой тканью.

Для чистки блестящих металлических покрытий и еженедельного ухода используйте специальное средство для стекло-керамики. Нанесите специальное средство (которое содержит силикон и, желателно, имеет защитные свойства) на стекло-керамическую поверхность.

Важное замечание: не используйте абразивный порошок или губку. Предпочтительны кремы и специальные губки для деликатных вещей.

Уход за разделочной доской

Чтобы сохранить разделочную доску в хорошем состоянии, необходимо соблюдать некоторые меры предосторожности. При первом использовании смажьте разделочную доску кулинарным жиром (с помощью чистой салфетки распределите 1-2 столовые ложки жира по всей поверхности). Таким образом вы сохраните хороший внешний вид доски и обеспечите длительный срок службы.

Уход : Смазывайте вашу разделочную доску один раз в месяц. Если разделочная доска служит только для украшения интерьера, настоятельно рекомендуется покрыть ее лаком для предотвращения усадки или разбухания. Никогда НЕ СМАЧИВАЙТЕ разделочную доску в целях ее очистки. Чистите ее при помощи лезвия ножа или скребка. Так вы удалите излишки влаги после разделки мяса и сохраните деревянную поверхность доски в идеальном состоянии.

Запрещается:

- устанавливать разделочную доску таким образом, чтобы она соприкасалась с кастрюлями или горячими блюдами;
- располагать слишком близко к устройству воздушного отопления или кондиционеру, поскольку эти устройства пересушивают воздух;
- подвергать чрезмерному воздействию солнечных лучей за окном;
- использовать в условиях чрезмерных колебаний температуры;
- зажимать между двумя предметами, не предусмотрев компенсационный шов, если доска вмонтирована в столешницу;
- помещать на влажную поверхность, на которой используются строительные материалы (гипс, еще не затвердевший бетон и т.д.).

• 4 ОТКЛОНЕНИЯ ОТ НОРМЫ



Во время ввода в эксплуатацию

Вы наблюдаете появление световой индикации. Это нормально, она исчезнет через 30 секунд.

Ваше оборудование выключается или работает только одна сторона. Подключение вашей панели неисправно. Проверьте на соответствие (см. главу «Подключения»).

От панели исходит необычный запах во время первого приготовления пищи. панель новая. Прогрейте каждую конфорку в течение полчаса с кастрюлей полной воды.

Во время включения

панель не работает, и световая индикация на панели не загорается.

На устройство не подается питание. Питание или подключение неисправны. Проверьте предохранители и автоматический выключатель.

Панель не работает, и появляется другое сообщение на дисплее. Электронная плата не работает. Вызовите Службу послепродажного обслуживания.

Панель не работает, появляется сообщение «blos» на дисплее. Разблокируйте защиту от детей.

Код неисправности F9: напряжение ниже 170 В.

Код неисправности F0: температура ниже 5°C.

Во время работы

Панель не работает, отображается, и — звучит звуковой сигнал.

Произошел пролив жидкости или предмет находится на панели управления. Очистите или удалите предметы, а затем снова включите плиту.

Отображается код F7.

Электронные платы перегрелись.(см.главу «Встраивание в мебельную стенку»).

Во время работы одной конфорки световые индикаторы панели всегда мигают.

Используемая посуда не подходит.

Посуда производит звуки, и ваша панель дребезжит во время приготовления пищи (см. рекомендации в главе «Безопасность и рекомендации»).

Это нормально. В случае некоторых типов посуды это переход энергии от панели к посуде.

Вентиляция продолжает работать после выключения панели.

Это нормально. Это обеспечивает охлаждение электронных устройств.

В случае повторяющихся нарушений работы.

Отключите вашу плиту от электропитания на 1 минуту. Если неисправность не исчезает, обратитесь в Службу послепродажного обслуживания.



ЗАЩИТА ОКРУЖАЮЩЕЙ СРЕДЫ

Материалы упаковки аппарата пригодны для вторичной переработки. Примите участие в этом, заботясь тем самым об окружающей среде, помещайте упаковку в соответствующие муниципальные контейнеры.



Аппарат содержит также многочисленные материалы, пригодные для вторичной переработки. На него нанесен  логотип, говорящий, что использованные аппараты не следует смешивать с прочими отходами.

Таким образом, возвращение в цикл вашего аппарата его изготовителем будет производиться в наилучших условиях в соответствии с Евродирективой 2002/96/СЕ об утилизации электрического и электронного оборудования.

Обращайтесь в свою мэрию или к продавцу, чтобы узнать ближайшие к вашему дому точки сбора аппаратов для их утилизации.

Благодарим вас за содействие охране окружающей среды.



ТЕХОБСЛУЖИВАНИЕ

Возможное техническое обслуживание вашей панели должно осуществляться квалифицированными специалистами, получившими на это разрешение для данной торговой марки. Чтобы ускорить обслуживание вашей панели, во время звонка сообщите ее идентификационные данные (технические и эксплуатационные данные, серийный номер). Эти данные указаны на заводской табличке.

Гарантия качества товара

Гарантийный срок на бытовую технику, ввезенную на территорию страны приобретения через официальных импортеров составляет 24 месяца, при условии использования изделия исключительно для личных, семейных, домашних и иных нужд, не связанных с осуществлением предпринимательской деятельности.

На аксессуары и запасные части, приобретаемые отдельно, не в составе основного товара, гарантийный срок не устанавливается.

Гарантийный срок исчисляется с даты передачи товара покупателю. Если день передачи установить невозможно, эти сроки исчисляются со дня изготовления товара. Пожалуйста, во избежание недоразумений, сохраняйте документы, подтверждающие передачу товара (товарные накладные, товарные чеки и иные документы, подтверждающие передачу товара в соответствии с требованиями действующего законодательства) и предъявляйте их сервисным специалистам при обращении за гарантийным обслуживанием.

В течение гарантийного срока Вы можете реализовать свои права на безвозмездное устранение недостатков изделия и удовлетворение иных установленных законодательством требований потребителя в отношении качества изделия, при условии использования изделия по назначению и соблюдения требований по установке, подключению и эксплуатации изделия, изложенных в настоящей инструкции.

В случае выполнения подключения третьими лицами сохраняйте документы, свидетельствующие об оплате и выполнении услуг по установке и подключению.

Внимание! Каждое изделие имеет уникальный заводской номер. Заводской номер позволяет установить дату производства изделия и его комплектацию. Называйте заводской номер изделия при обращении в сервисную службу, это позволит Вам получить более быстрый и качественный сервис.

В случае устранения сервисной службой неполадок оборудования в период действия гарантийного срока посредством замены детали указанного оборудования, клиент обязан вернуть представителю сервисной службы демонтированную деталь по окончании ремонта (в момент устранения неполадки оборудования).

Гарантийное обслуживание не производится в случаях:

- Обнаружения механических повреждений товара;
- Неправильного хранения и/или небрежной транспортировки;
- Обнаружения повреждений, вызванных недопустимыми климатическими условиями при транспортировке, хранении и эксплуатации;
- Обнаружения следов воздействия химических веществ и влаги;
- Несоблюдения правил установки и подключения;
- Несоблюдения требований инструкции по эксплуатации;
- Обнаружения повреждений товара в результате сильного загрязнения;
- Обнаружения повреждений в результате неправильного применения мощных средств и расходных материалов или использования не рекомендованных производителем средств по уходу;
- Обнаружения признаков разборки, ремонта и иных вмешательств лицами, не имеющими полномочий на оказание данных услуг;
- Включения в электрическую сеть с параметрами, не соответствующими ГОСТу, ДСТУ;
- Повреждений товара, вызванных животными или насекомыми;
- Противоправных действий третьих лиц;
- Действий непреодолимой силы (пожара, залива, стихийных бедствий и т.п.);
- Нарушения функционирования товара вследствие попадания во внутренние рабочие объемы посторонних предметов, животных, насекомых и жидкостей.

Гарантийное обслуживание не распространяется на:

- работы по регулировке, настройке, чистке и прочему уходу за изделием, оговоренные в настоящей Инструкции по эксплуатации;
- работы по замене расходных материалов (элементов питания, фильтров, лампочек освещения, и т.д.), оговоренные в настоящей Инструкции по эксплуатации.

Недостатками товара не являются:

- запах нового пластика или резины, издаваемый товаром в течение первых дней эксплуатации;
- изменение оттенка цвета, глянца частей оборудования в процессе эксплуатации;
- шумы (не выходящие за пределы санитарных норм), связанные с принципами работы отдельных комплектующих изделий, входящих в состав товара:
 - вентиляторов
 - масляных/воздушных доводчиков дверей
 - водяных клапанов
 - электрических реле
 - электродвигателей
 - ремней
 - компрессоров
- шумы, вызванные естественным износом (старением) материалов:
 - потрескивания при нагреве/охлаждении
 - скрипы

- незначительные стуки подвижных механизмов
- необходимость замены расходных материалов и быстроизнашивающихся частей, пришедших в негодность в результате их естественного износа.

Информация о товаре

Информацию об обязательном подтверждении соответствия товаров

Сертификат соответствия
RU C-FR.A301.B.05899
с 25.05.2017 по 24.05.2022

Соответствует требованиям Технического регламента Таможенного союза
ТР ТС 004/2011 "О безопасности низковольтного оборудования";
ТР ТС 020/2011 "Электромагнитная совместимость технических средств"



Условия транспортировки и хранения

- При температуре от -25 °С до +55 °С, а также кратковременно, не более 24 часов, до +70 °С
- Относительная влажность воздуха максимум 85% (без образования конденсата)

Дата изготовления

Дата изготовления указана на типовой табличке заводской номер Вашего прибора в формате : в серийном номере: 2 первые цифры относятся к году, например, 17 для 2017, а две следующие цифры относятся к неделе, например 48, для 48 недели

Контактная информация

По всем вопросам, связанным с приобретением техники, приобретением дополнительных принадлежностей и расходных материалов, а также в случае необходимости сервисной поддержки просим обращаться по телефону. При обращении необходимо сообщить сервисный номер модели и заводской (серийный) номер Вашего прибора.

Горячая линия для РФ 8-495-088-43-29

E-mail: info@cmi-group.ru

Internet: www.cmi-group.ru

Адрес ООО СМИ сервис РУС

115114 Москва,
Кожевническая ул, 7

Производитель:

Brandt France ФРАНЦИЯ, 89/91 Boulevard Franklin Roosevelt 92500 Rueil Malmaison

Изготовлено на заводе:

Brandt France ФРАНЦИЯ, 89/91 Boulevard Franklin Roosevelt 92500 Rueil Malmaison

Brandt France ФРАНЦИЯ, 9, route de Paris, 41100 St Ouen, Vendome Cedex

Импортер:

ООО СМИ сервис РУС

115114, г. Москва,

ул. Кожевническая, д.7, строение 2

Телефон: +7(495) 088 4329